

DEEP WELL PUMPS
TIEFBRUNNENPUMPEN
PONORNÁ ČERPADLA
POMPE SUBMERSIBILE
ГЛУБИННЫЕ НАСОСЫ

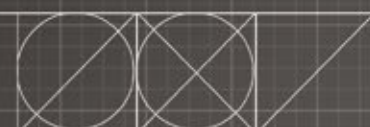
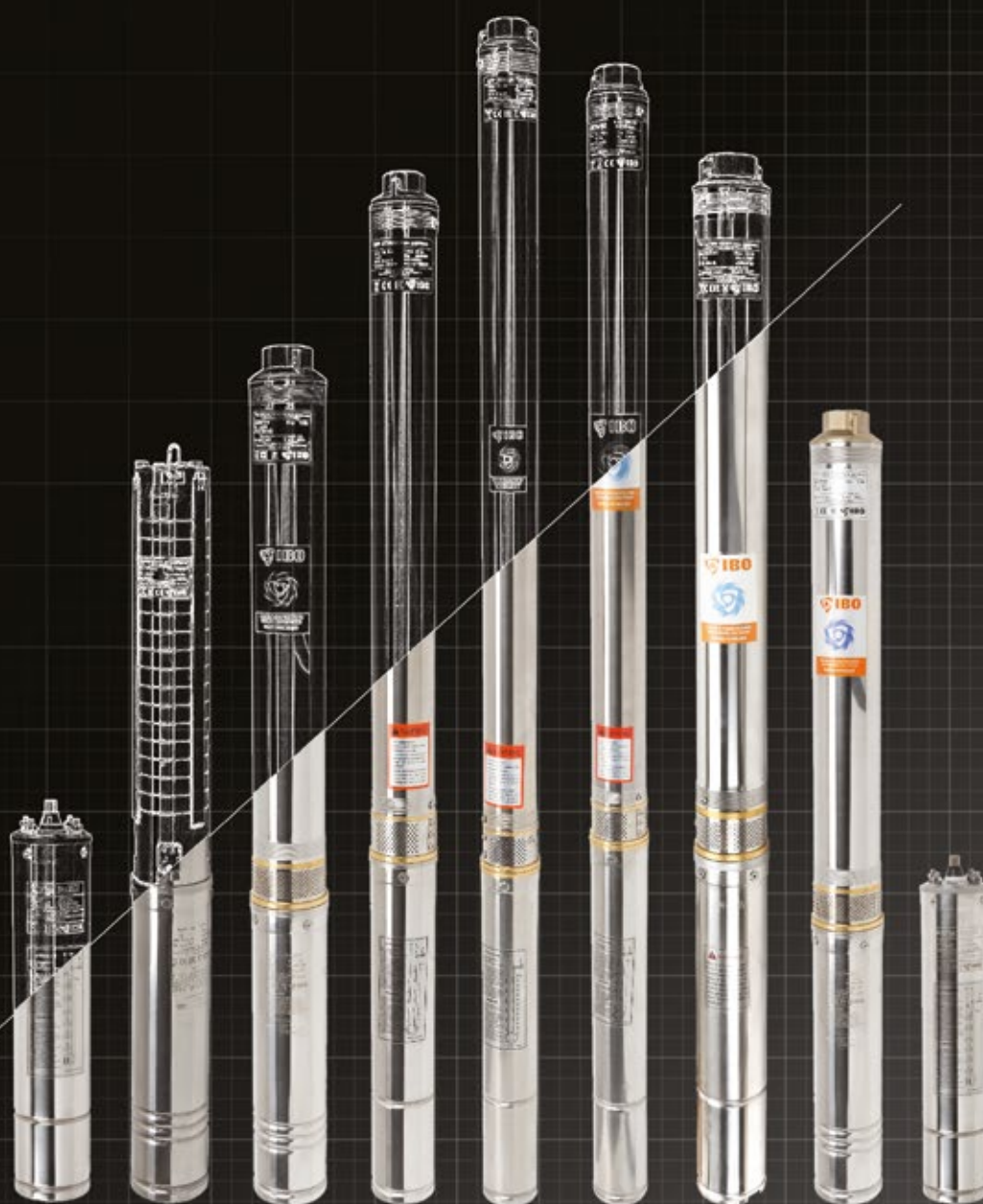

4"SD/4" SDM

ПОВЫШЕННАЯ СТОЙКОСТЬ К ПЕСКУ

Многоступенчатые погружные насосы диаметром 98 мм с повышенной устойчивостью к песку, предназначенные для установки в скважинах диаметром не менее 4 дюймов.

Все насосы серии SD имеют гигиенический сертификат PZH. Насосы серии 4SD/4SDM доступны с двигателями IBO и итальянскими двигателями IBO ITALY 400B ~ 3 / 50Гц и 230В / 50Гц. Эффект повышенной устойчивости к песку был достигнут благодаря использованию «плавающих» лопастных колес и выбору износостойких материалов: латунный нагнетательный патрубок, корпус, вал и сетка фильтра выполнены из нержавеющей стали AISI 304 / а также лопастные колеса выполнены из высококачественной пластмассы. Насосы с двигателями 230 В ~ / 50 Гц оснащены пусковой коробкой со встроенным конденсатором и защитой от перегрузки по току. Насосы с двигателями от 0,75 кВт до 2,2 кВт поставляются с кабелем длиной 1,5 м или 20 м. Насосы 4SD 2/12 имеют 20-метровый электрический кабель.

Насосы с двигателями 3 кВт и 4 кВт имеют электрический кабель длиной 2 м. Насосы с двигателями 5,5 кВт и 7,5 кВт имеют кабель длиной 3 м. По желанию заказчика возможно удлинение кабеля на любую длину. Насосы серии 4SD марки IBO были первыми насосами на рынке, названными «анти-песочными». Они по-прежнему являются одними из немногих на рынке, которые имеют конструкцию с такой высокой устойчивостью к песку. Максимальное содержание песка в воде – до 5%.

Применение:

Снабжение односемейных домов и фермерских хозяйств водой из глубинных водозаборов. Полив садов и огородов. Дренаж земельных участков. Водопроводные установки. Промышленность.

Условия работы:

- Максимальная температура жидкости 35°C
- Максимальная температура окружающей среды 35°C
- Класс изоляции В / F
- Режим работы – непрерывный
- Безопасность – IP68

Материалы

- Патрубок всасывания / нагнетания: латунь
- Корпус: нержавеющая сталь AISI 304
- Вал и ротор: нержавеющая сталь AISI 304
- Лопастное колесо: норил
- Диффузор: норил
- Механический сальник: Керамика/Sic/NBR
- Двигатель: с масляным охлаждением
- Частота вращения двигателя: 2850 об/мин

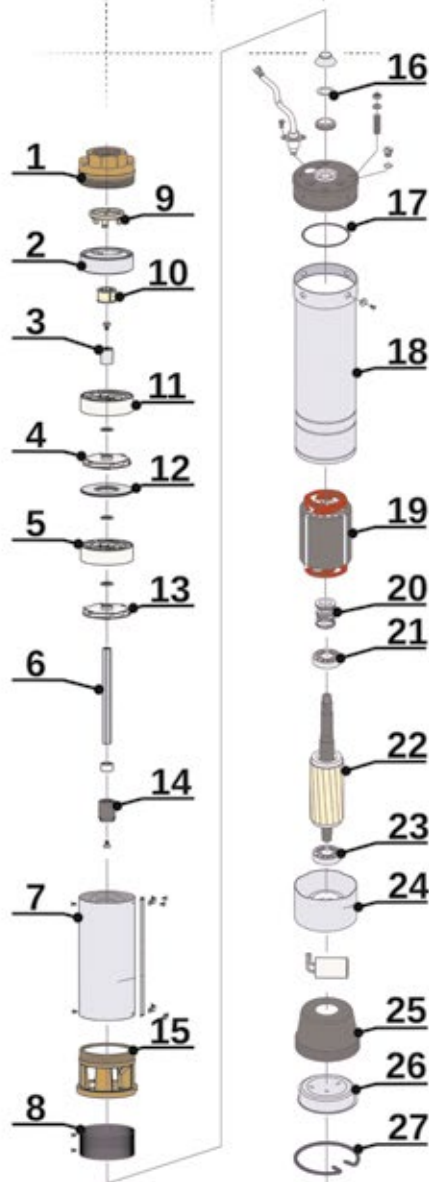

КУПИТЬ

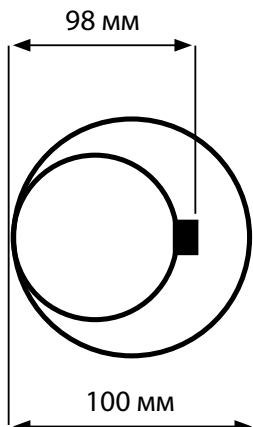

ГЛУБИННЫЕ НАСОСЫ 4" МНОГОСТУПЕНЧАТЫЕ АНТИПЕСОЧНЫЕ



в зависимости от производственной партии размеры могут отличаться от указанных в таблице

ПАРАМЕТРЫ

Наименование	Напор (м)	Производительность (л/мин)	Мощность двигателя (кВт)	Питание (В)	Потребление тока (А)	Патрубок (дюймы)	Размеры диам./выс. (мм)	Вес (кг)
4SD 2/12	85	80	0,75	230	6,3	1¼	98/930	16
4SD 3/14	103	94	1,1	230/400	8,5/4,0	1½	98/1050	17
4SD 3/18	135	94	1,5	230/400	10,5/5,0	1½	98/1260	19
4SD 4/14	102	120	1,1	230/400	8,5/4,0	1½	98/1010	14,7
4SD 4/18	131	120	1,5	230/400	10,5/5,0	1½	98/1210	17,5
4SD 6/10	74	162	1,5	230/400	10,5/5,0	2	98/1100	18
4SD 6/14	103	162	2,2	230/400	15,5/6,3	2	98/1340	21
4SD 6/20	148	162	3	400	7,2	2	98/1580	23
4SD 7/12	76	200	1,5	230/400	10,5/5,1	2	98/1150	16,5
4SD 7/17	107	200	2,2	230/400	15,5/6,3	2	98/1435	21,5
4SD 7/23	145	200	3	400	7,20	2	98/1740	27,5
4SD 8/15	100	250	3	400	7,2	2	98/1640	23
4SD 8/20	135	250	4	400	9,2	2	98/1970	30
4SD 8/25	169	250	5,5	400	12,9	2	98/2430	35
4SD 10/13	72	360	3	400	7,2	2	98/1650	26
4SD 10/17	94	360	4	400	9,2	2	98/2010	31
4SD 10/22	121	360	5,5	400	12,9	2	98/2460	38
4SD 12/16	98	300	3	400	7,20	2	98/1760	26,9
4SD 12/20	123	300	4	400	9,20	2	98/2115	32
4SD 12/26	159	300	5,5	400	12,90	2	98/2545	38,5
4SD 14/16	95	415	4	400	9,20	2	98/2095	32
4SD 14/20	118	415	5,5	400	12,90	2	98/2450	37,9
4SD 14/25	149	415	7,5	400	18,50	2	98/2950	44,5
4SD 16/14	75	435	4	400	9,2	2	98/1800	30
4SD 16/18	99	435	5,5	400	12,9	2	98/2250	37
4SD 16/28	153	435	7,5	400	18,5	2	98/3000	47
4SD 20/15	90	500	4	400	9,2	2	98/2120	29
4SD 20/20	125	500	5,5	400	12,9	2	98/2360	37
4SD 20/25	150	500	7,5	400	18,5	2	98/2840	46



ГЛУБИННЫЕ НАСОСЫ 4" МНОГОСТУПЕНЧАТЫЕ АНТИПЕСОЧНЫЕ

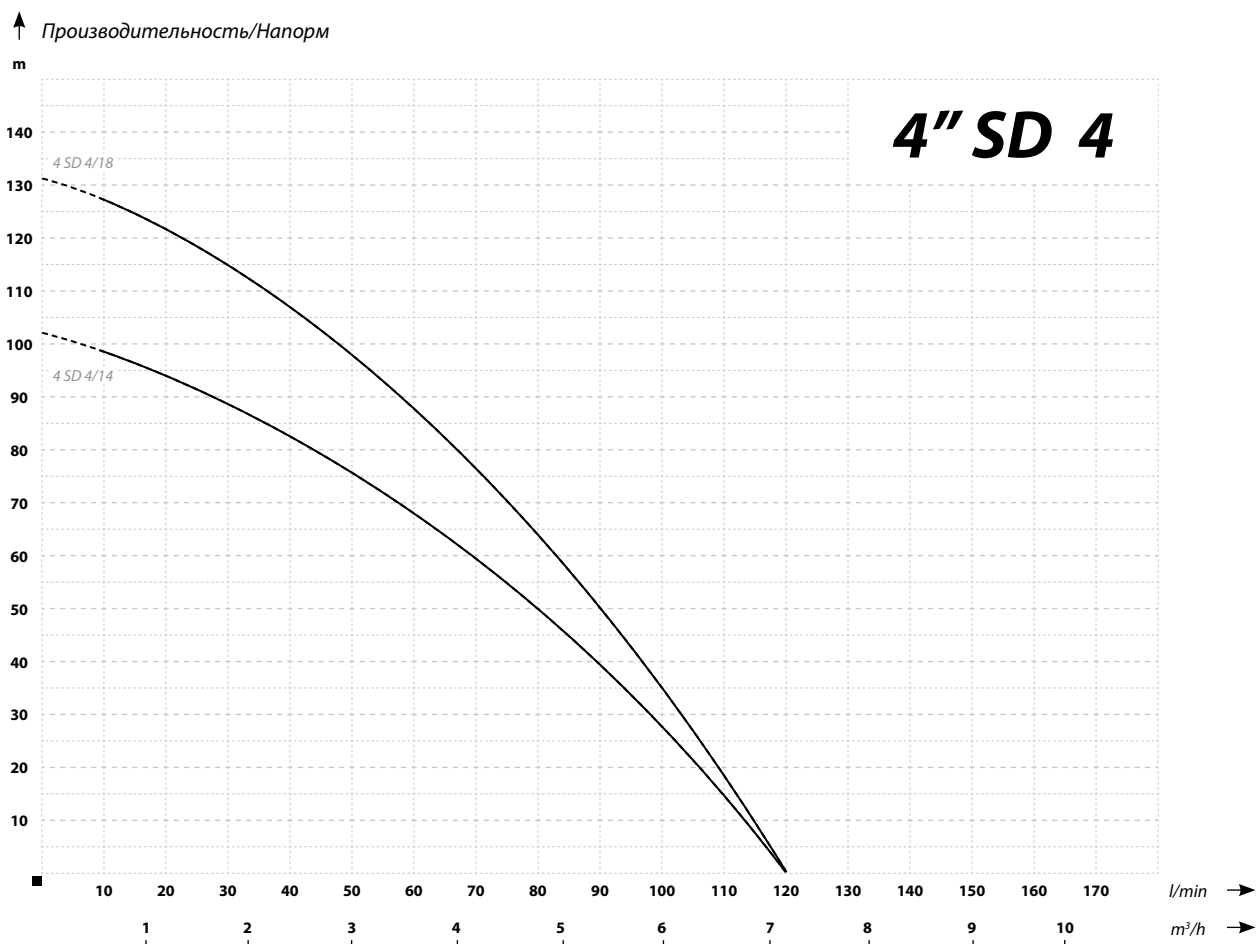
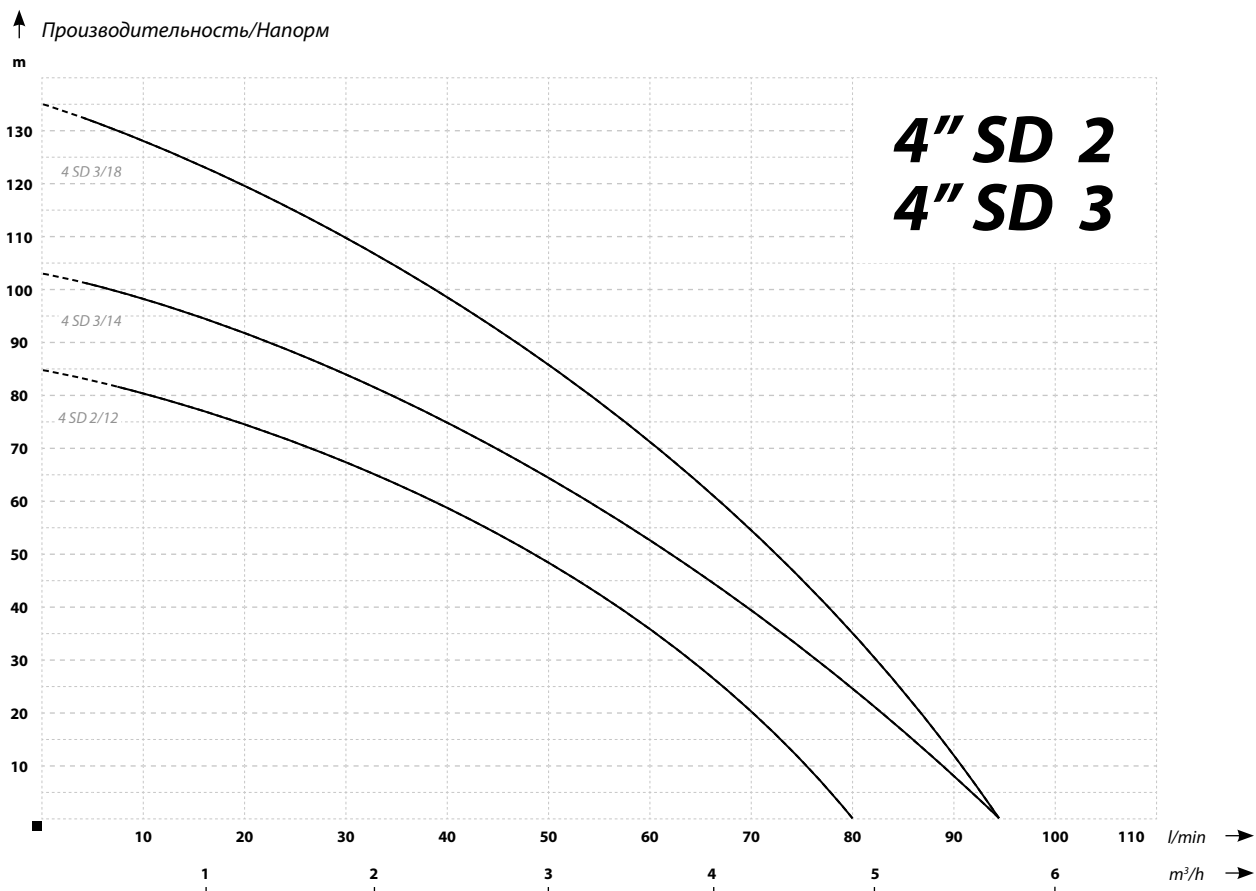

ГЛУБИННЫЕ НАСОСЫ 4" МНОГОСТУПЕНЧАТЫЕ АНТИПЕСОЧНЫЕ

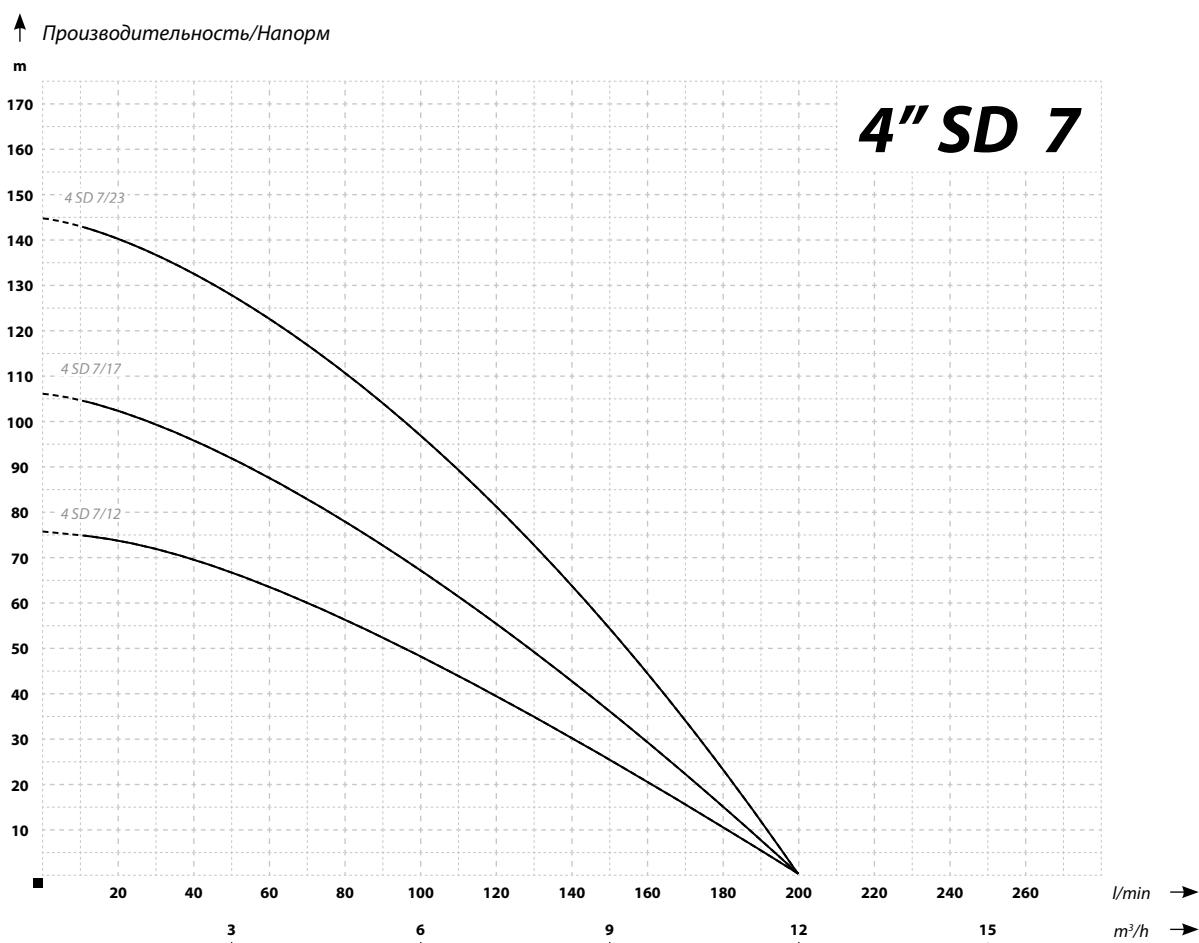
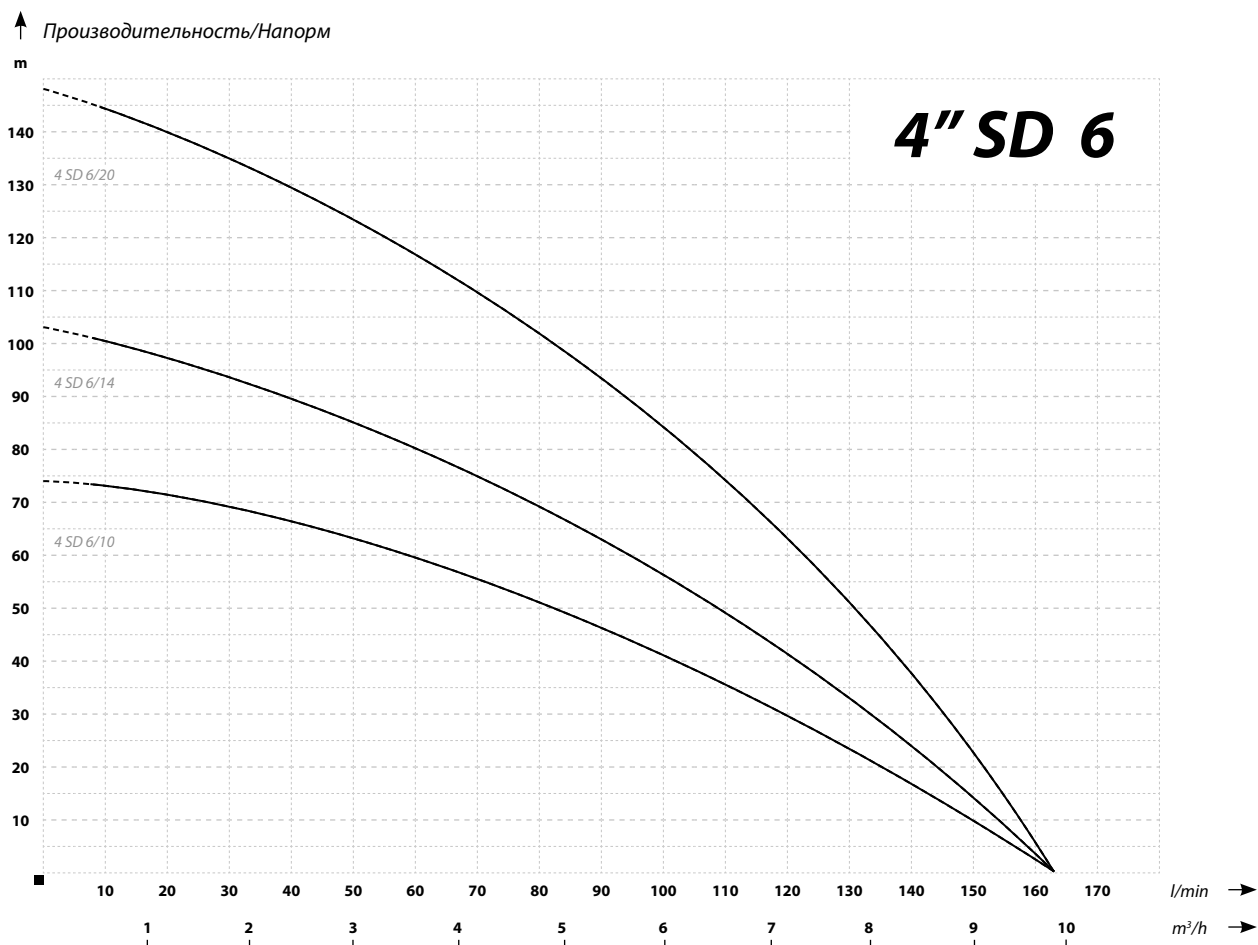



ГЛУБИННЫЕ НАСОСЫ 4" МНОГОСТУПЕНЧАТЫЕ АНТИПЕСОЧНЫЕ

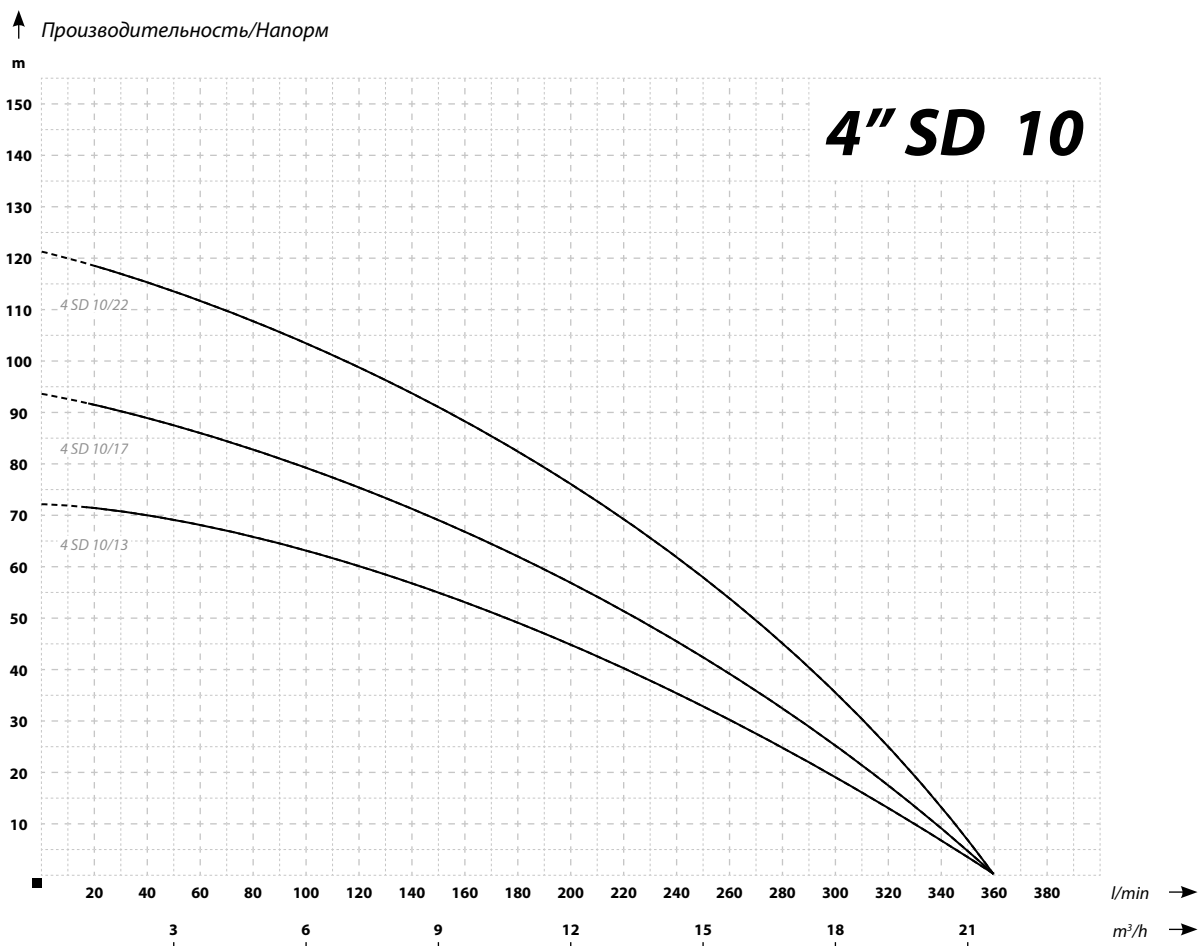
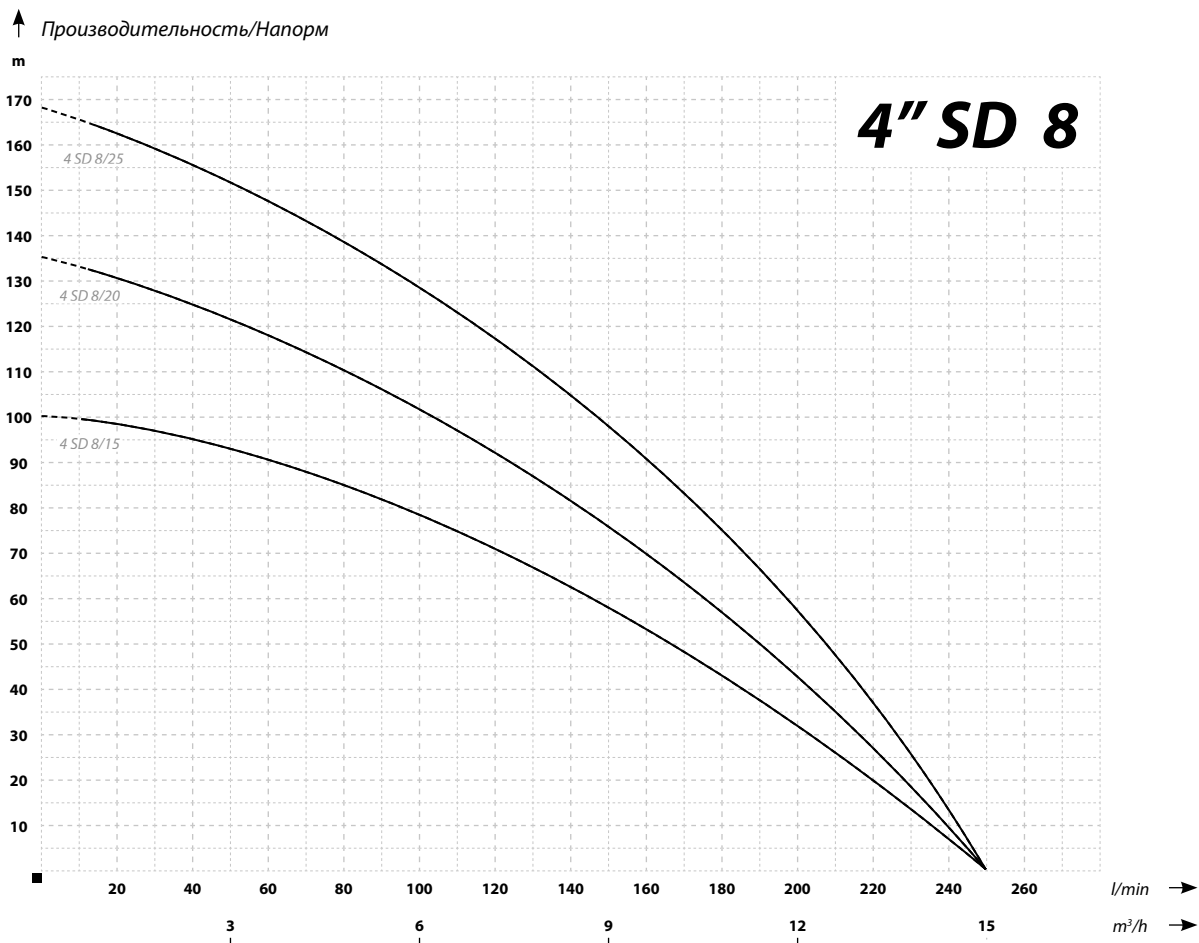

ГЛУБИННЫЕ НАСОСЫ 4" МНОГОСТУПЕНЧАТЫЕ АНТИПЕСОЧНЫЕ

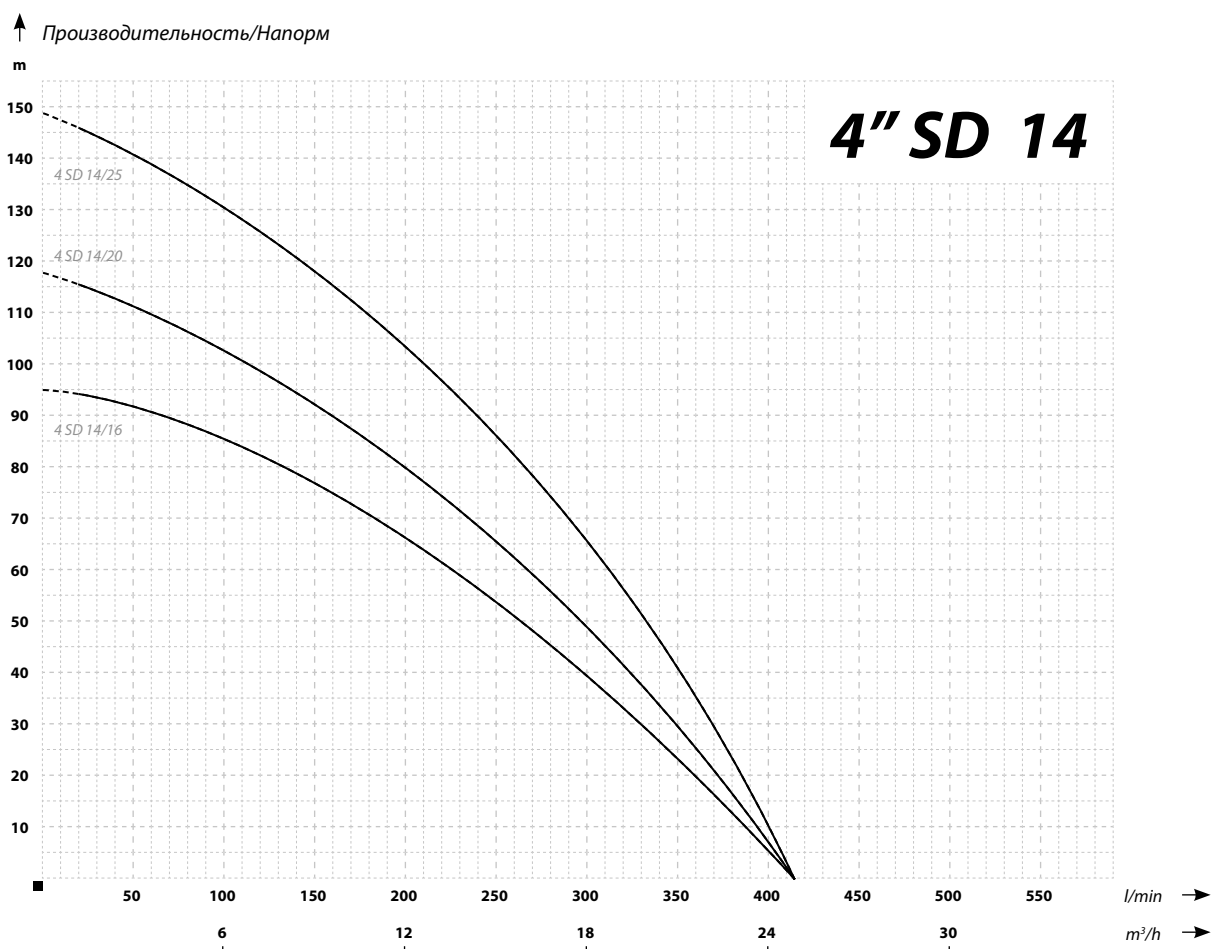
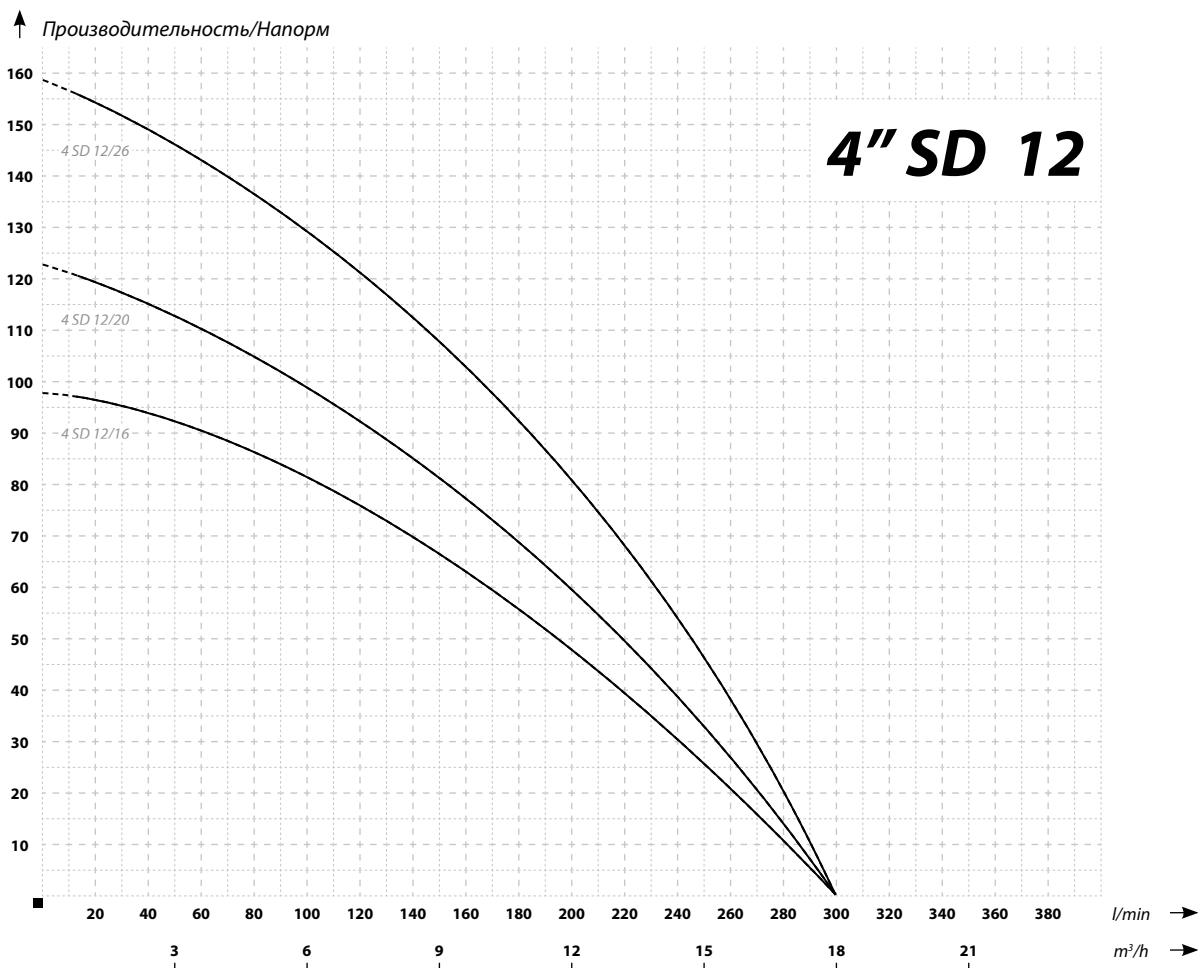



ГЛУБИННЫЕ НАСОСЫ 4" МНОГОСТУПЕНЧАТЫЕ АНТИПЕСОЧНЫЕ

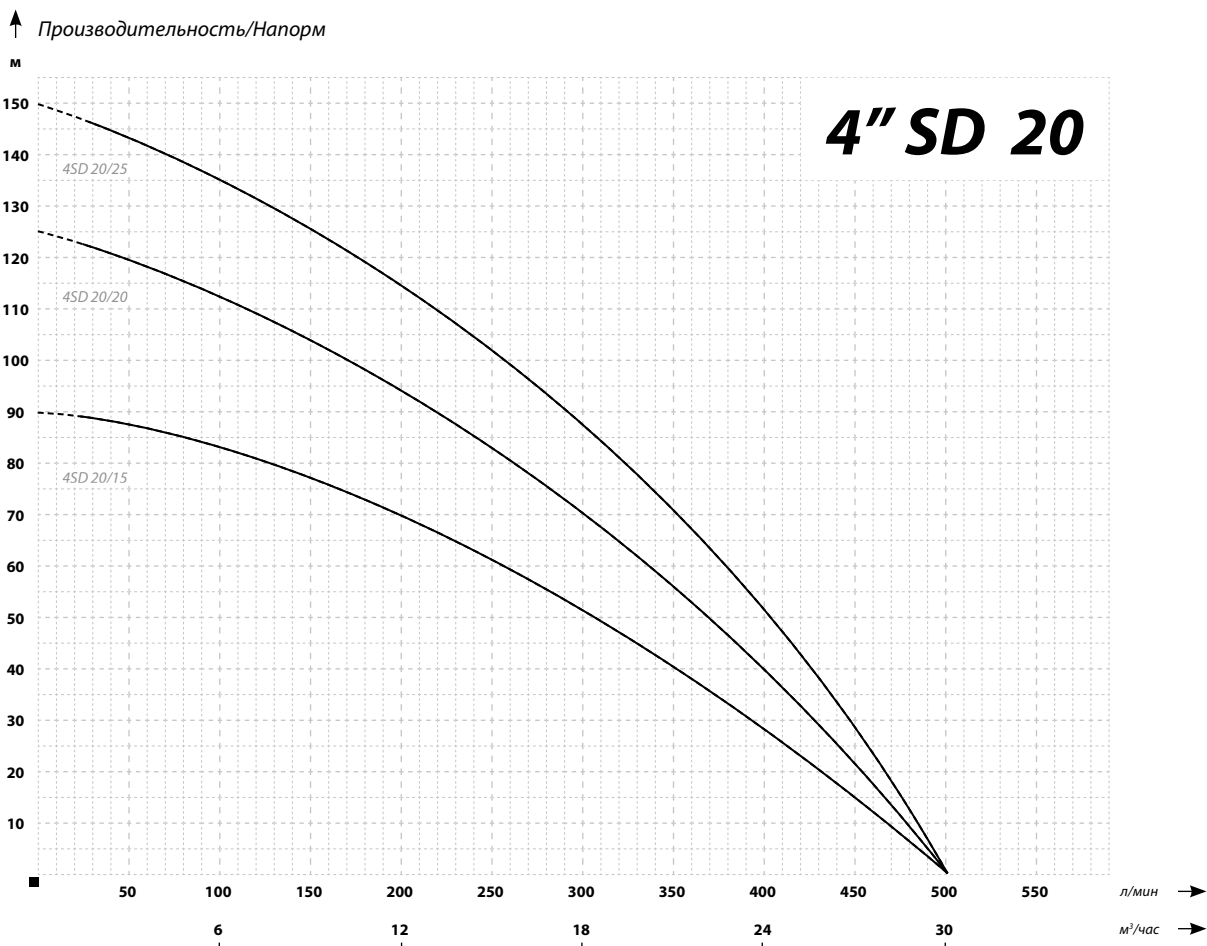
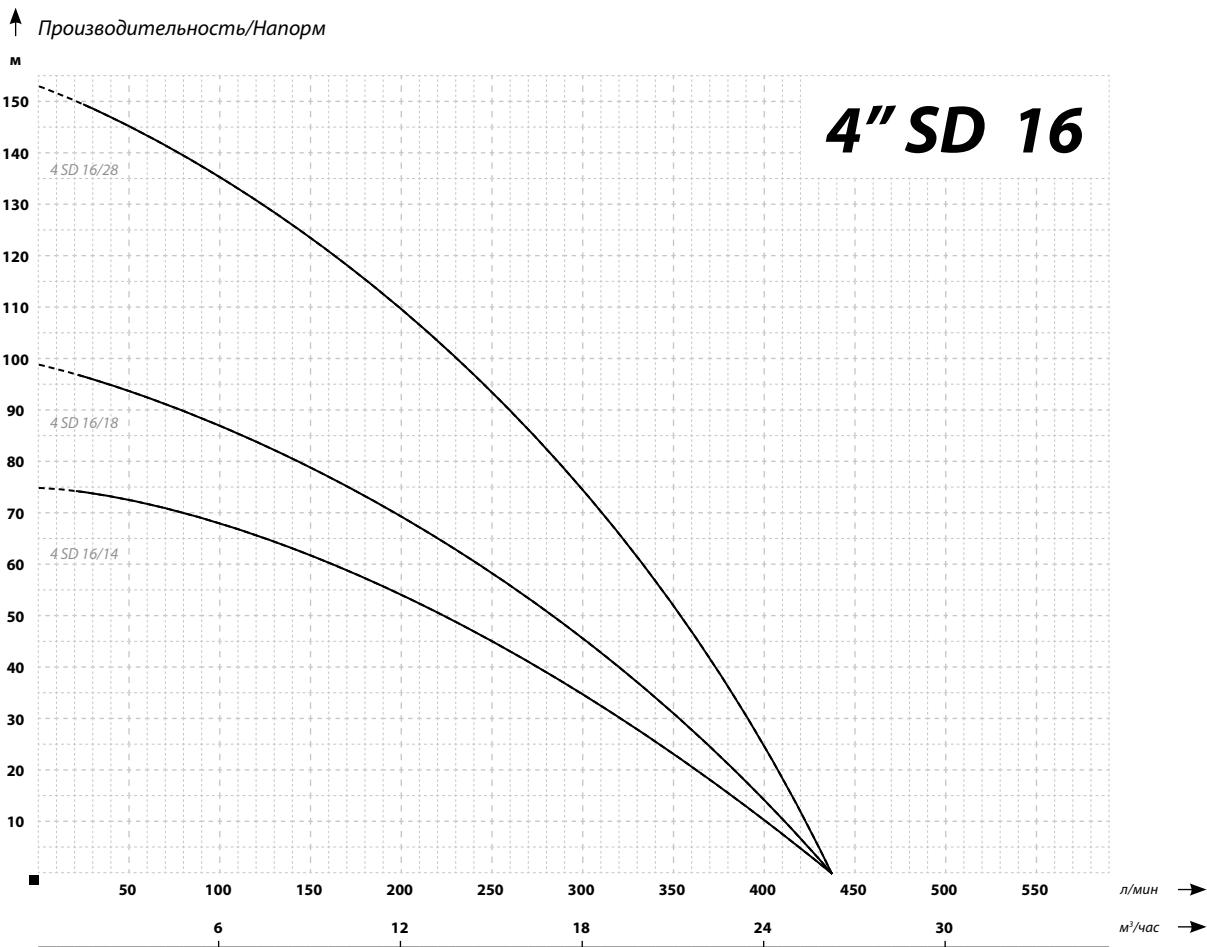

Настоящий каталог не является торговым предложением с точки зрения коммерческого права.
Подробное торговое предложение и прейскурант доступны в Торговом отделе.

КОНТАКТ

ООО «АКВАБРЕГ»

+375 29 356 09 95

Настоящее произведение, а также никакой из его фрагментов не может репродуцирован, переработан и распространен каким-либо образом с помощью электронных, механических, копировальных, записывающих и иных устройств и не может храниться ни в какой информатической системе без предварительного письменного согласия компании FHU Dambat.

© Copyright FHU Dambat. Все права защищены.

